













ASSEMBLY INSTRUCTIONS / INSTRUCTIONS D'ASSEMBLAGE (CORY/8133T-40)

Thank you for purchasing this quality product. Be sure to check all packing materials carefully for small parts that may have come loose inside the carton during shipment.

Merci d'avoir acheté ce produit de qualité. Prenez soin de vérifier attentivement tout le matériel d'emballage pour les petites pièces qui auraient pu glisser à l'intérieur du carton lors du transport.

PARTS LIST / LISTE DES PIÈCES

B CARTON/CARTON B												A CARTON/ CARTON A
Allen wrench/ Clé Allen (M6)	Stud/Goujon (5/16"×100mm)	Bolt/Boulons (4/16"×40mm)	Spring Washer/Rond elle en plastique	Flat Washer/Rond elle plate	Nut/Écrou	Link Hardware Stopper/Bouchon à bille	Spanner/Clé	Left Armrest/Accoudoir gauche	Right Armrest/Accoudoir droit	Back Base Rail/Dossier traverse inférieure	Bed Base/Base de lit	Seat Backrest/Base de l'appui-dos
												
1PC	8PCS	6PCS	8PCS	8PCS	8PCS	2PCS	1PC	1PC	1PC	1PC	1PC	1PC

1. Open the cartons A and B, take out hardware and all the sofa parts.
Ouvrir les cartons A & B, enlever la quincaillerie et toutes les pièces du canapé

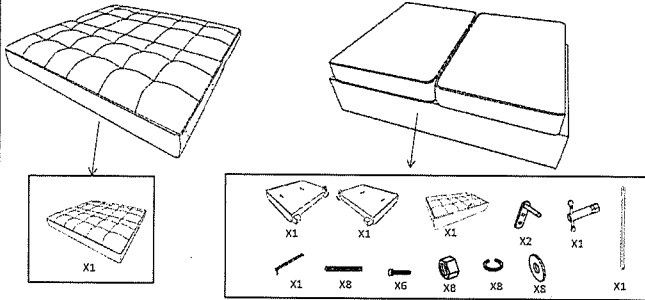

2. Screw the Studs into the hole in Right Armrest, all the Studs were fully tightened. Then insert the Studs in Right Armrest into the hole of the Seat Backrest as shown. Visser les goujons dans le trou prépercé de l'accoudoir droit. Veillez à ce que tous les goujons soient bien vissés. Insérer les goujons dans le trou prépercé de l'accoudoir droit de l'appui-dos. Voir le diagramme ci-dessous.

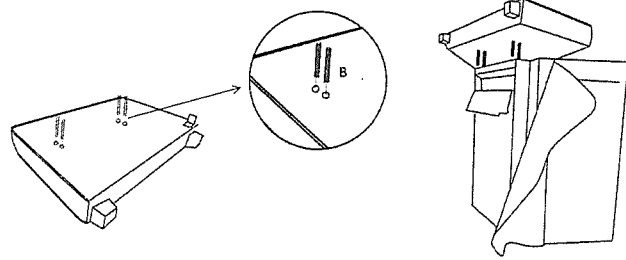

3. Insert the Flat Washer, Spring Washers and Nuts to the end of Stud to assembly the Right Armrest to Seat Backrest. Tighten all the Nuts by Spanner. Visser les goujons dans le trou prépercé de l'accoudoir droit. Veillez à ce que tous les goujons soient bien vissés. Insérer les goujons dans le trou prépercé de l'accoudoir droit de l'appui-dos. Voir le diagramme ci-dessous.

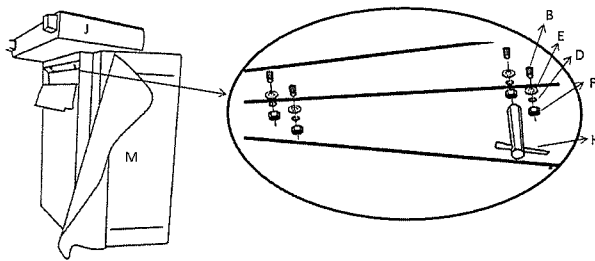

4. Use the same Step 2 and Step 3 to assembly the Left Arm to Seat Backrest. Voir étape 2 et 3 pour l'assemblage de l'accoudoir de gauche et de l'appui-dos.

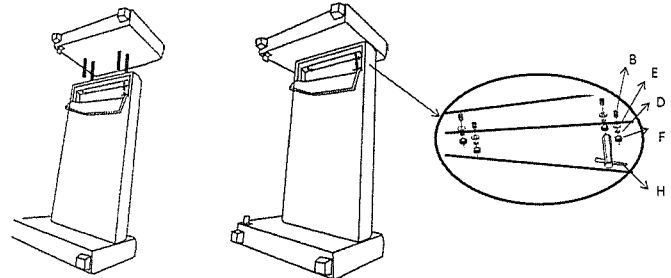

5. Attach Back Base Rail to Armrests using the Bolts with the Allen Wrench. Tighten all the Bolts by Allen Wrench. Insérer le dossier traverse inférieure dans les accoudoirs. Visser les boulons à l'aide de la clé Allen. Serrer tous les boulons à l'aide de la clé Allen.

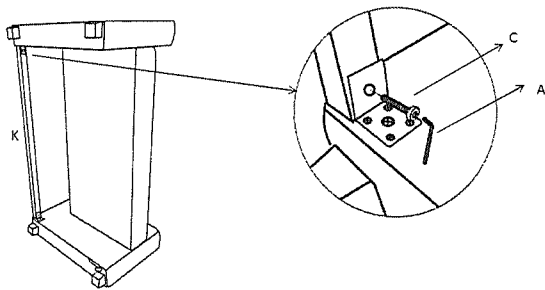

6. Attach Link Hardware Stopper to Bed Base using Bolts with Allen Wrench. Tighten all the Bolts by Allen Wrench. With the assistance of your partner, one person lifts the front of the sofa, another sliding Bed Base to the bottom of the Sofa. Insérer le bouchon à bille dans la base de lit. Visser les boulons à l'aide de la clé Allen. Serrer tous les boulons à l'aide de la clé Allen. Faut nécessairement deux personnes pour effectuer l'assemblage. L'une devra soulever la face avant du canapé et l'autre devra faire glisser la base de lit au-dessous du canapé.

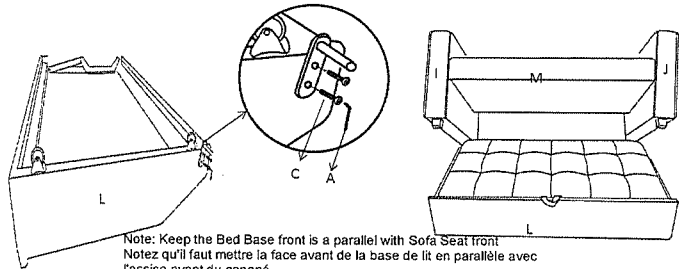

Note: Keep the Bed Base front is a parallel with Sofa Seat front
Notez qu'il faut mettre la face avant de la base de lit en parallèle avec l'assise avant du canapé

7. Sofa position.
Position du canapé.

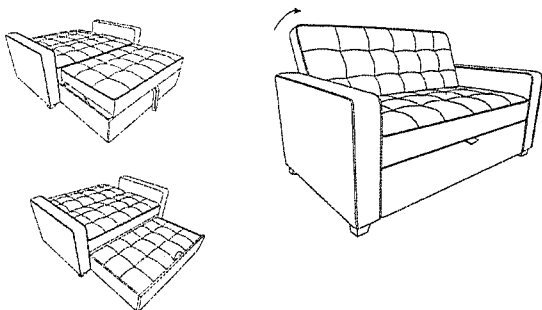

8. Sofa Bed position.
Position du lit.

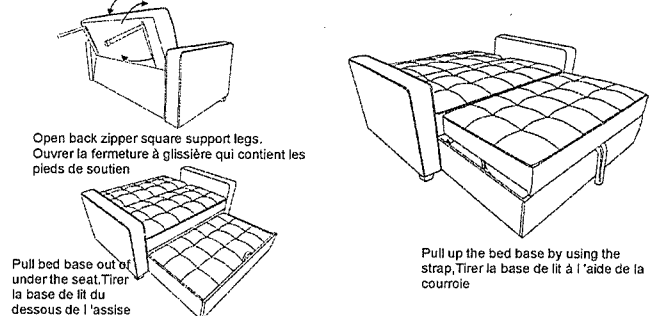

Open back zipper square support legs.
Ouvrir la fermeture à glissière qui contient les pieds de soutien

Pull bed base out of under the seat. Tirer la base de lit du dessous de l'assise

Pull up the bed base by using the strap. Tirer la base de lit à l'aide de la courroie

